



WWW.CYCLOVAC.COM



PŘÍRUČKA PRO MAJITELE

POUZE PRO DOMÁCNOSTI

Před instalací a zahájením užívání vašeho systému pro centrální vysávání si prosím pečlivě přečtete tento dokument.



WWW.CYCLOVAC.CZ

DŮLEŽITÉ BEZPEČNOSTNÍ POKYNY

Když se používá elektrický spotřebič, měla by se dodržovat jistá základní opatření, včetně těch, která jsou uvedena níže.

Před použitím tohoto spotřebiče si pečlivě přečtěte všechny pokyny.

VÝSTRAHA

pro snížení rizika požáru, úrazu elektrickým proudem nebo poranění:

1. Nenechávejte spotřebič bez dozoru zapnutý v napájení. Pokud jej nepoužíváte nebo mu chcete provést údržbu, vytáhněte jej ze zásuvky.
2. Nepoužívejte venku ani na vlhkém povrchu.
3. Nenechte děti, aby si s vysavačem hrály. Při používání dětmi nebo osobami, které nedokáží pevně stát, je třeba dávat velký pozor. Spotřebič není určen k používání osobami (včetně dětí) se sníženými fyzickými, smyslovými nebo mentálními schopnostmi, nedostatkem zkušeností a znalostí, bez pokynů a návodu k použití spotřebiče od osoby, která je odpovědná za jejich bezpečnost.
4. Vysavač používejte výhradně podle návodu v této příručce.
5. Nepoužívejte s poškozeným kabelem nebo zástrčkou. Pokud spotřebič nefunguje, jak má, upadl, byl poškozen, ponechán venku nebo spadl do vody, odveďte jej do servisního střediska.
6. Netahejte vysavač za napájecí šňůru, nepoužívejte šňůru jako držadlo, nepřivírejte kabel do dveří a netahejte ho kolem ostrých rohů nebo okrajů. Nenechejte spotřebič přejíždět přes šňůru. Nenechávejte kabel blízko topných zařízení a horkých povrchů.
7. Neodpojujte ze zásuvky taháním za šňůru. Chcete-li vysavač odpojit, chytněte ho za zástrčku, ne za kabel.
8. Nesahejte na spotřebič nebo zástrčku mokřima rukama.
9. Nevkládejte do otvorů žádné předměty. Nepoužívejte, pokud je některý otvor ucpaný. Chraňte před prachem, chlupy, chuchvalci, vlasy a čímkoliv jiným, co by mohlo snížit proudění vzduchu.
10. Vlasy, volné kusy oděvu, prsty a všechny součásti těla nepřibližujte k otvorům a pohyblivým součástem.
11. Nevysávejte nic, co hoří nebo kouří, jako cigarety, zápalky nebo horký popel.
12. Nepoužívejte bez sáčku na prach a filtru.
13. Před odpojením ze zásuvky vypněte všechny ovladače.
14. Při vysávání schodů buďte zvláště opatrní.
15. Nepoužívejte pro vysávání hořlavých nebo zápalných kapalin jako je benzín a nepoužívejte vysavač na povrchu, kde by taková kapalina mohla být přítomna.
16. Připojujte pouze k řádně uzemněné zásuvce. Viz pokyny pro uzemnění.

TYTO POKYNY SI SCHOVEJTE

SMĚRNICE O ŽIVOTNÍM PROSTŘEDÍ

Důležité ekologické informace - platí pouze pro evropský hospodářský prostor

Tento spotřebič je posuzován podle směrnice Evropského parlamentu o elektrickém a elektronickém odpadu, které se obvykle říká směrnice WEEE.

Směrnice WEEE vyžaduje, aby byla elektrická zařízení na konci své životnosti zlikvidována ekologickým způsobem. Součásti a materiály elektrických zařízení mohou být znovu použity, aby bylo možno minimalizovat používání nových zdrojů a odpad plnicí skládky.

Směrnice WEEE stanoví, že dodavatel vašeho elektrického zařízení je povinen od vás přijmout elektrický spotřebič na konci jeho životnosti, aniž byste za to museli platit. Když si budete objednávat výměnu nové součásti, sdělte svému dodavateli, že si přejete odevzdat starou součást.

Pokud chcete elektrický odpad zlikvidovat sami, nemíchejte jej s běžným netříděným komunálním odpadem. Symbol přeškrtnuté popelnice na štítku zařízení (**obr. 25**) naznačuje tento požadavek. Musíte zajistit, aby byl elektrický přístroj zlikvidován zařízením autorizovaný pro likvidaci elektrického odpadu.



Obr. 25

PŘEDMLUVA

Váš nový systém centrálního vysávání CYCLO VAC byl navržen a vyroben v Blainville v Quebecu předním kanadským výrobcem centrálních vysavačů. Na základě téměř čtyřicetiletých zkušeností v oboru nabízíme kvalitní výrobek na úrovni nejnovějších vědeckých poznatků a zaručujeme vaši plnou spokojenost s ním. Naše rozsáhlá síť kvalifikovaných odborníků zajišťuje prvotřídní služby ve vaší blízkosti. Kontaktujte nás, sdělíme vám adresu vašeho nejbližšího zástupce naší firmy ve vašem regionu.

SCHÉMA – E100

1. jistič
2. nízkonapěťový konektor
3. sériové číslo
4. přívod vzduchu
5. vývod vzduchu



SCHÉMA – JINÉ MODELY

1. jistič
2. reset (pouze série DL)
3. LED diody (světelné kontrolky, pouze série LD)
4. nízkonapěťový konektor
5. sériové číslo
6. přívod vzduchu
7. vývod vzduchu

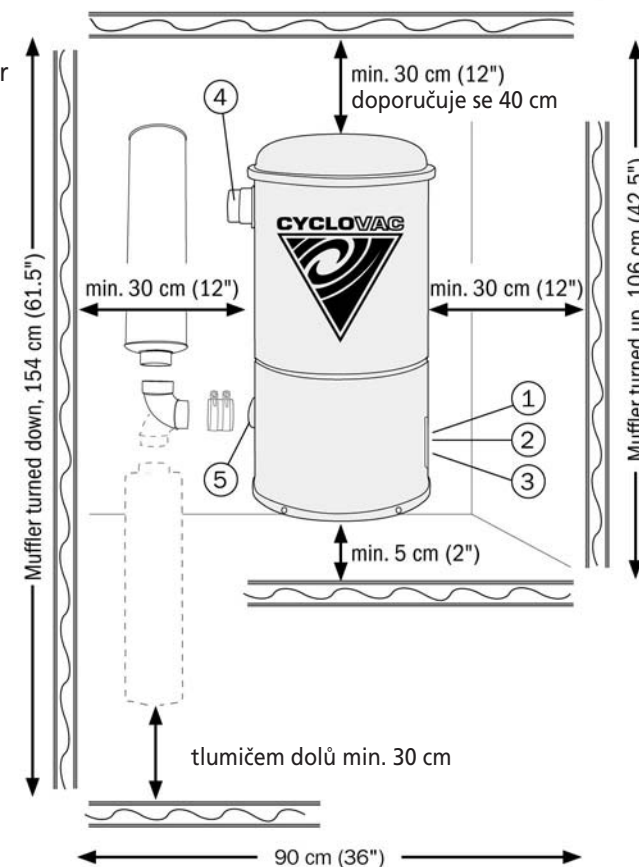

SCHÉMA – JINÉ MODELY

OBEČNÉ INFORMACE

Pokud vysavač nefunguje, zkontrolujte pojistku a jistič jednotky v elektrickém rozvaděči, který máte doma. Ověřte, zda byla jednotka správně instalována podle pokynů v této příručce.

Váš vysavač je určen k odstraňování každodenně se hromadící sušiny (prachu). Je autorizovanými testovacími laboratořemi schválen výhradně pro **suché použití**. Nepoužívejte na mokřem povrchu.

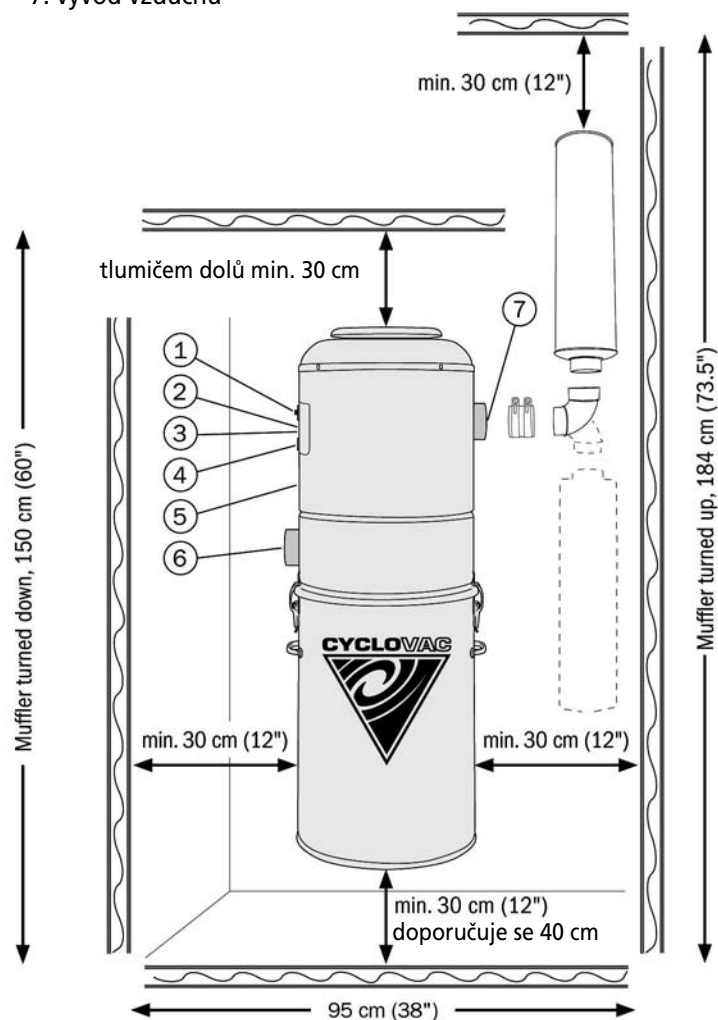
Pokud omylem vysajete kapalinu, ihned odpojte jednotku ze sítě, vyndejte a vyprázdněte nádobku na prach a utřete suchým hadříkem. Pak pusťte systém pomocí přívodu, kterým jste vysávali kapalinu, abyste vysušili vlhkost v potrubním vedení.

Nedoporučujeme vysávat drsné povrchy jako je cement, omítka a vápenný prach. Vzniklý jemný prach by se mohl dostat do motoru a značně jej poškodit. Pokud takový jemný prach omylem vysajete, ihned vyčistěte filtry a jako prevenci kontaktujte vaše autorizované servisní středisko, které odhadne rozsah poškození.

Pamatujte, že aby vám vydržela platnost vaší záruky, musí provádět údržbu a opravy motoru a jednotky výhradně autorizovaný servis používající originální díly CYCLO VAC.

OBEČNÉ INFORMACE

VÝMĚNA UHLÍKOVÉHO FILTRU:

Doporučujeme tento filtr vyměnit po každých třech vyprázdňeních nádoby na prach.

1. Uvolněte západku pouzdra uhlíkového filtru a jemně ji ohněte nahoru (**obr. 22**).
2. Vyjměte a zahodte použitý filtr (**obr. 23**).
3. Vložte nový filtr. Dbejte, ať šipka vytištěná na vlastním filtru ukazuje směrem ven (**obr. 24**).
4. Zavřete pouzdro a zastrčte západku

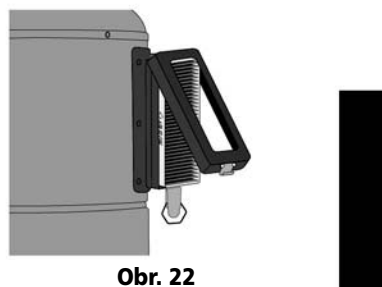

Obr. 22

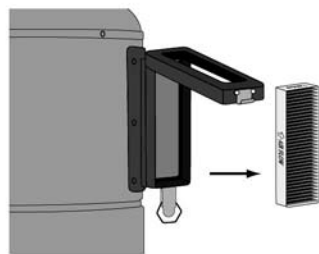

Obr. 23

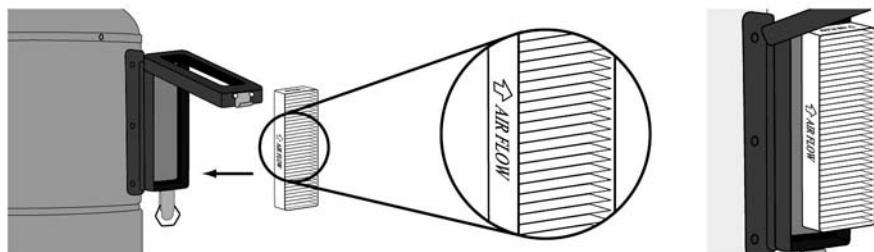

Obr. 24

VÝMĚNA UHLÍKOVÉHO FILTRU

INSTALACE

Pomocí montážní destičky dodávané s vaším vysavačem, upevníte jednotku ke zdi (**obr. 1**) ve výšce umožňující snadný přístup pro údržbu filtrů, špinavé nádržky a nebo sáčků (viz str. 14 a 15).

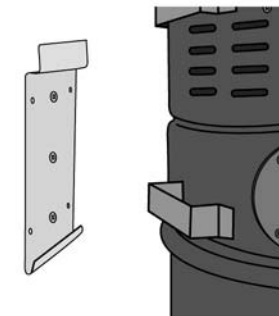

Obr. 1

Připojení k trubkám bude vyžadovat určité základní nástroje, pokosnici, malou pilku nebo řezačku na trubky (**obr. 2**). Obecné pokyny pro přípravu PVC trubek jsou na str. 6 a 7. Pro zjednodušení instalace dodávají servisní střediska instalační sady, včetně potřebných armatur, trubek, lepidla a drátů a dále včetně podrobných pokynů.

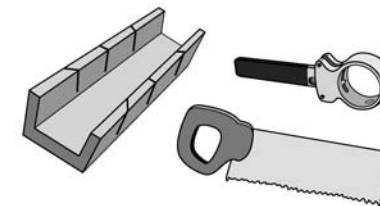

Obr. 2

Na rozdíl od všech ostatních spojů potrubního systému **nelepte poslední armaturu připojící potrubní systém k vaší jednotce**. Centrální vysavače CYCLO VAC jsou vybaveny nastavitelným ventilem na přívodu vzduchu (**obr. 3**), který nepotřebuje lepidlo. Vzduchotěsného spoje se dosáhne zašroubováním na samotnou armaturu.

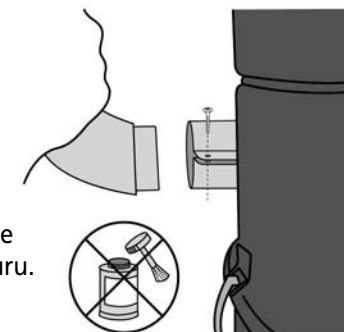

Obr. 3

INSTALACE

INSTALACE POTRUBNÍHO VEDENÍ

CO ANO A CO NE

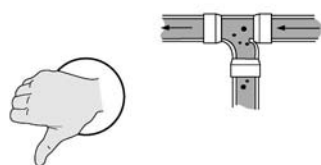
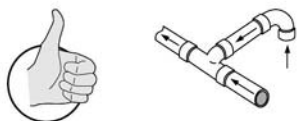
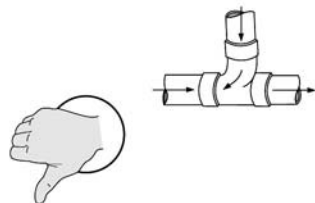
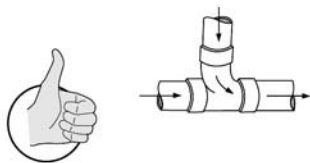
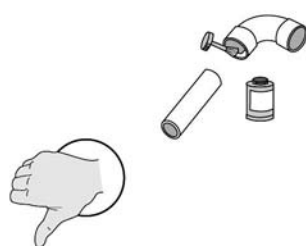
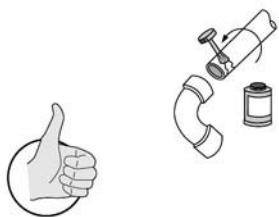
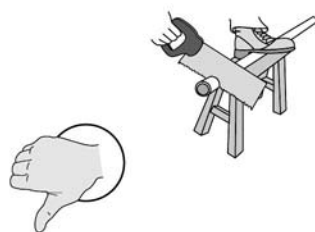
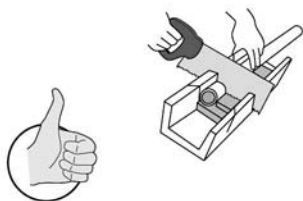

FILTRY

Kromě modelu E100

ULTRA FRESH je zapsaná ochranná známka společnosti Thomson Research Associates.

Doporučujeme pravidelnou údržbu filtračního systému pro zajištění maximálního výkonu vašeho centrálního vysavače.

Váš centrální vysavač CYCLO VAC je vybaven dvěma filtry. Jeden je proti ucpaní (s tenkou textilním vložkou) a zachycuje větší částice. Pak je tu CYCLOFILTRE (se silnou látkou), který zachycuje mikroskopické částičky a je ošetřen přípravkem ULTRA FRESH pro zamezení růstu plísně houby a bakterií. Oba filtry jsou omyvatelné ve studené vodě (bez saponátu). Nechte uschnout při nízké teplotě.

Chcete-li vyjmout filtry, nejprve vyjměte prachovou nádobku (**obr. 19**). Pak pomocí pásků na spodku filtrů filtry vytáhněte (**obr. 20**).

Doporučujeme vyčistit filtr proti ucpaní při každém vyprazdňování prachové nádobky. Filtr můžete buď vytřepat nebo opláchnout. CYCLOFILTRE (se silnou látkou) se čistí po čtyřech vyčištění filtru na velké částice nebo asi jednou do roka. Je důležité, aby byly oba filtry před instalací zcela suché. Opatrně je instalujte do podpůrných drážek (**obr. 21**) v rámu filtru pro zajištění adekvátní ochrany motoru. Nejprve instalujte CYCLOFILTRE (se silnou látkou) a pak filtr proti ucpaní (s tenkou látkou) přes něj.

Před instalací filtrů zkontrolujte, zda nejsou děravé nebo propíchnuté, Neinstalujte poškozené filtry.



Obr. 19



Obr. 20

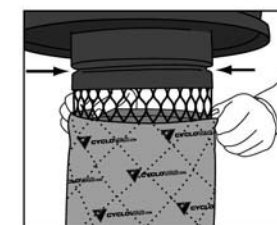

Obr. 21

MOTOR

Upozorňujeme, že **motory CYCLO VAC nepotřebují mazání**. Každý motor obsahuje dva uhlíkové kartáčky, které se běžně opotřebovávají s občas je potřeba je vyměnit. Z důvodu záruky by to mělo provádět autorizované servisní středisko. Životnost kartáčků závisí na počtu hodin používání vysavače, četnosti zapínání a vypínání, vlhkosti, nadmořské výšce a teplotě. Abyste zamezili poškození motoru, měli byste kartáčky vyměňovat dříve, než se zcela opotřebují. Doporučujeme proto, abyste si nechávali motor a jednotku každých 5 – 6 let kontrolovat servisním střediskem.

NÁDOBKKA NA NEČISTOTY (KROMĚ MODELU E100)

Je potřeba občas provést údržbu nádobky na nečistoty, aby vysavač mohl trvale kvalitně fungovat. Doporučujeme ji vyprázdnovat alespoň jednou za sezónu, podle četnosti používání. Chcete-li nádobku na prach vyprázdnit, odpojte nejprve vysavač ze sítě. Pak uvolněte oba úchyty, vysuňte a vyprázdněte nádobku, pak ji vraťte na místo a utěsněte opětovným připojením kovových úchytů.

VÝMĚNNÝ PRACHOVÝ SÁČEK A FILTR (POUZE U MODELU E100)

Sáček vyměňujte, pokud je plný. Četnost závisí na používání jednotky.

Ohněte chlopně v límci sáčku na prach po zasunutí na adaptér (**obr. 17**). Zasuňte sáček až k zádržnému kroužku pro zajištění vzduchotěsnosti.

Zádržný kroužek

Typ 3: sáček
Číslo součásti: TDSAC43C

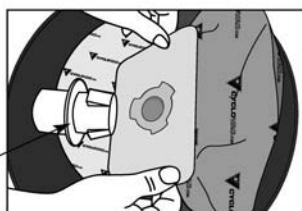

Obr. 17

Filtr ve tvaru disku (**obr. 18**) mezi prachovým sáčkem a motorem by se měl vyměňovat po každé třetí výměně sáčku (po 45 hodinách používání) nebo častěji podle potřeby.

Používejte pouze značkové výměnné prachové sáčky CYCLO VAC. Jinak pozbudete záruku na váš vysavač.

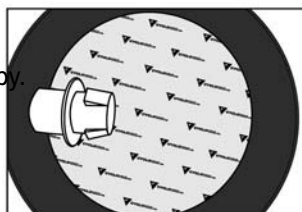

Obr. 18

INSTALACE POTRUBNÍHO VEDENÍ

CO ANO A CO NE

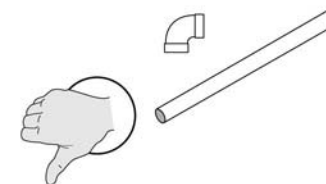
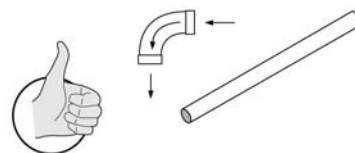
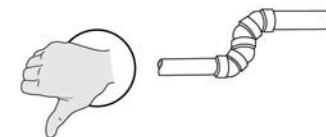
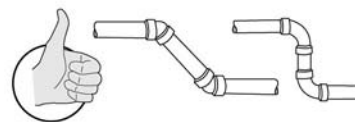
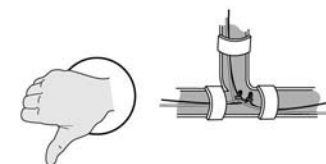
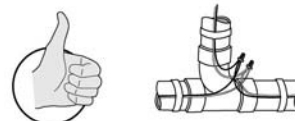
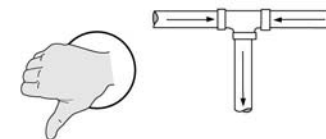
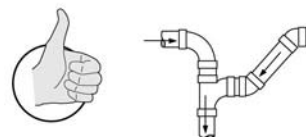

INSTALACE PŘIPOJENÍ

Při instalaci ovládacího 24 V vedení doporučujeme brát v úvahu zásadu elektrické polariry. Zajistěte, aby drát připojený ke kontaktu A v zásuvce 1 byl stejný jako drát připojený ke kontaktu A v zásuvce 2 atd. Dráty se nesmí křížit, obracet ani zaměňovat.

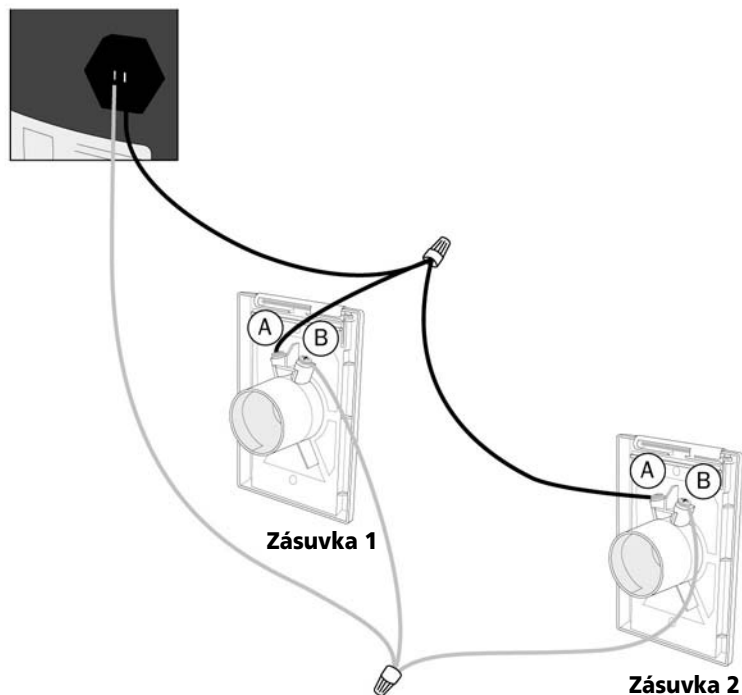

ZÁVĚSY A ZÁSTRČKY NA HADICE

Před použitím vašeho centrálního vysavače...

Ověřte si správné připojení na potrubní systém a k uzemněné elektrické zásuvce a připojení nízkonapěťových drátů (viz str. 8 a 12). Pak si důkladně prostudujte příručku pro majitele a pokračujte rychlým ověřením instalace:

Zkontrolujte správnou instalaci filtrů

Zkontrolujte gumová těsnění v každém vakuovém spoji

Zasuňte hadici střídavě do každého vakuového přívodu pro kontrolu, zda oba správně fungují

Se zapojenou hadicí do jednoho přívodu a se zapnutým systémem zkontrolujte ostatní přívody, zda neucházejí

Chcete-li vysavač zapnout, prostě zastrčte hadici do vakuového přívodu podle vašeho výběru. Zkontrolujte, zda je objímka na konci hadice v rovině s otvorem v přívodu (obr. 16). Pokud má hadice integrovaný vypínač, prostě ho přepněte do polohy Zapnuto.

Pokud je systém v provozu, nesnažte se otevřít další přívod, protože byste mohli poškodit jeho gumové těsnění.

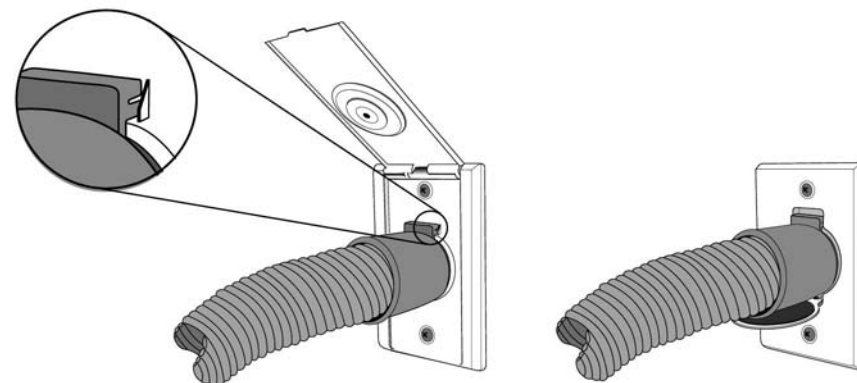

Obr. 16

NÍZKONAPĚŤOVÉ SPOJE

Připojte nízkonapěťové kabely do nízkonapěťového vstupu vaší jednotky. Za tím účelem odhalte konce drátů kabelu po délce asi 0,5 cm, sejměte svorky z nízkonapěťového přívodu na jednotce a postupujte podle typů přívodů a použitých drátů.

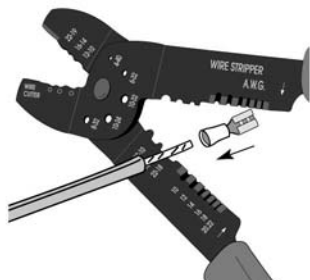

Obr. 5

Standardní nízkonapěťová zásuvka

Všechny typy drátů:

Zatočte točený drát pro stažení volných drátů k sobě a pak teprve pokračujte. Zasuňte drát do svorky (modrý konektor). Pomocí kleští, které jste používali pro obnažení drátů, utáhněte svorku na dvou místech: vepředu, aby držela dráty na místě, a vzadu, abyste utáhli izolátor kolem drátu (**obr. 5**). Pokud izolátor zcela nezakryje obnažený drát, pomocí elektrické pásky izolujte drát, jak má být, a zamezte kontaktu mezi dvěma dráty. Zasuňte svorku do nízkonapěťové zásuvky (**obr. 6**).

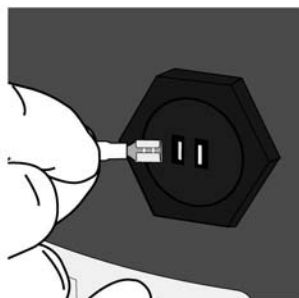

Obr. 6

Pro rozpojení:

Netahejte za drát. Prostě vyjměte svorku ze zásuvky.

INSTALACE TLUMIČE

1. Zastrčte gumovou spojku (A) do vývodu vzduchu (D).
2. Pomocí křížového šroubováku utáhněte objímku spoje na gumovém kroužku pro zajištění adekvátního utěsnění.
3. Do gumového kroužku vložte koleno s ohybem 90 st. (B) a utáhněte objímku.
4. Vložte tlumič (C) do konce kolena.

MODEL E100

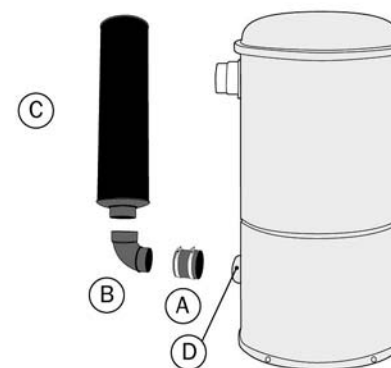

- A. gumový kroužek
- B. koleno 90 st.
- C. tlumič
- D. vývod vzduchu

OSTATNÍ MODELY

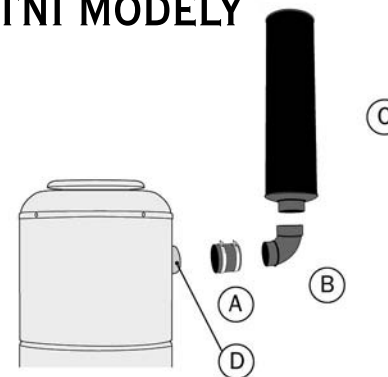

ELEKTRICKÉ ZAPOJENÍ

Elektrická zásuvka by měla být ve vzdálenosti do 1 m od jednotky. Jakmile spotřebič instalujete na vhodné místo, zapojte ho do zásuvky **vyhrazeného uzemněného elektrického obvodu**.

Nepoužívejte prodlužovací šňůry a neupravujte délku napájecího kabelu vašeho vysavače.

Vyhrazený uzemněný elektrický obvod

Evropa a jiné

220 V / 240 V model DL200SV: 10 A

220 V / 240 V všechny ostatní modely 8 A

Váš centrální vysavač je vybaven teplotní pojistkou nebo jističem na ochranu před přepětím nebo závadou elektrického obvodu. Pokud tato ochrana selže, kontaktujte své servisní středisko.

Vyhradte si jeden jistič pouze pro váš centrální vysavač.

Pokud vám bude instalace vašeho vysavače příliš obtížná, požádejte servisní středisko, ať vám vysavač nainstaluje. Pokud máte jakékoliv pochybnosti, bude lepší nechat si vysavač instalovat profesionálně, aby byl instalován správně. Jakákoliv instalace nesplňující stanovené normy by mohla zrušit platnost záruky.

POKYNY PRO UZEMNĚNÍ

Tento spotřebič musí být uzemněn. Pokud by měl poruchu nebo selhal, uzemnění představuje nejsnazší cestu pro elektrický proud, které jej odvede proud do země a sníží tak riziko úrazu elektrickým proudem. Toto zařízení je vybaveno kabelem se zemním vodičem a zemnicí zástrčkou. Zástrčka musí být připojena do správné zásuvky, řádně instalované a uzemněné podle všech místních nařízení a zákonů. Tento spotřebič se nesmí používat s žádným adaptérem.

VÝSTRAHA

Nesprávné připojení zemnicího vodiče může zvýšit riziko úrazu elektrickým proudem. Pokud si nejste jisti, zda je zásuvka správně uzemněna, poraďte se s kvalifikovaným elektrikářem nebo servisním technikem. Neupravujte zástrčku dodávanou se zařízením – pokud do zásuvky nejde, nechte si instalovat odpovídající zásuvku kvalifikovaným elektrikářem.

Modely 220 V / 240 V

Tento spotřebič je určen pro napájení ze sítě se jmenovitým výkonem víc než 120 V a je z výroby vybaven speciálním kabelem a zásuvkou umožňující připojení do správné elektrické sítě. Zkontrolujte, zda je spotřebič připojen do zásuvky se stejnou konfigurací jako zástrčka. Toto zařízení se nesmí používat s adaptérem. Pokud musíte zařízení zapojit do jiného typu elektrického obvodu, musí přepojení provést kvalifikovaný elektrikář.

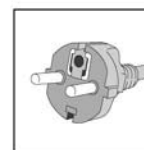

Typ C

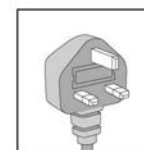

Typ G

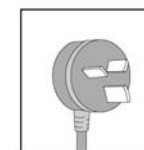

Typ H

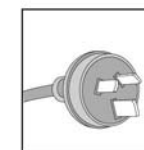

Typ I

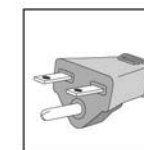

Nema 6-15 R